



SPS

Stahlprofilsysteme

Perfect-Protect



Perfect



Klappsitz IW



Universalsturz F90



Klappsitz VW

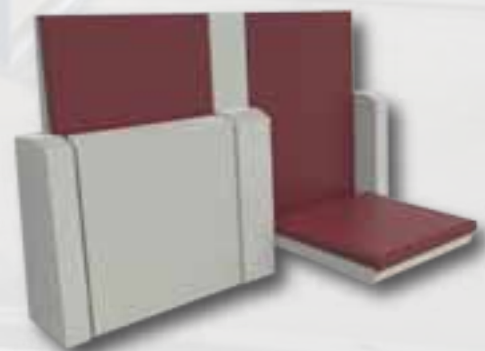



SPS

Stahlprofilsysteme - Stütze und Sturz



Inhaltsverzeichnis

Inhalt	Seite
Sonderlösungen, Abschottungen, Unterkonstruktionen	3
Belastungsangaben für SPS-Stützen	5
Produktbeschreibung SPS-Stütze und Sturz	6
Lieferprogramm SPS-Perfect-Protect	9
Lieferprogramm SPS-Perfect	17
Universalsturz F90	25
Produktbeschreibung Universalsturz F90	26
Lieferprogramm Universalsturz F90	28
SPS-Klappsitzsystem KS-IW	30
Produktbeschreibung SPS-Klappsitzsystem KS-IW	32
Lieferprogramm SPS-Klappsitzsystem KS-IW	36
SPS-Klappsitzsystem KS-VW	38
Produktbeschreibung SPS-Klappsitzsystem KS-VW	39
Lieferprogramm SPS-Klappsitzsystem KS-VW	41
TFS-Trockenbauformteilsysteme	42
BST Rinklin Unternehmensgruppe: Übersicht	43
SPS-Lagerstandorte	44

Sonderkonstruktionen und sonstige Lösungen:

In diesem Prospekt sind unsere Standardlösungen dargestellt. Wir produzieren jedoch auch Sonderlösungen, z.B. Sonder-Abmessungen, andere Materialien bzw. Oberflächen oder andere Anwendungen.

Projektbezogen bzw. auf Anfrage produzieren wir auch:

- Brüstungsstützen
- Abschottungen
- Unterkonstruktionen für:
 - Schürzen
 - Traversen
 - Freistehende Wände
 - Etc.

Fragen Sie uns bitte an.

Belastungsangaben für Stützen

Typ: Perfect/Perfect-Protect für Türflügel und Tabelle

Die **Perfect-Protect-Schwerlaststützen** sind u.a. für die Montage von schweren Türsystemen konzipiert. Allgemein kommen diese Türen in Krankenhäusern, Verwaltungen, Schulen, Industriegebäuden, Messe- und Veranstaltungsräumen vor und müssen in den meisten Fällen erhöhte Brand- und Schallschutzanforderungen erfüllen.

Um jeder Zeit eine sichere Funktion einer Brandschutztür zu gewährleisten, empfehlen wir die Auswahl der geeigneten Stahlstützen nach der folgenden Tabelle, die je nach Türgewicht und Stützenlänge eine max. Türabsenkung von **4 mm** sicherstellt.

Berechnung :

Max. 4 mm
Türabsenkung bei
geöffnetem Türflügel.

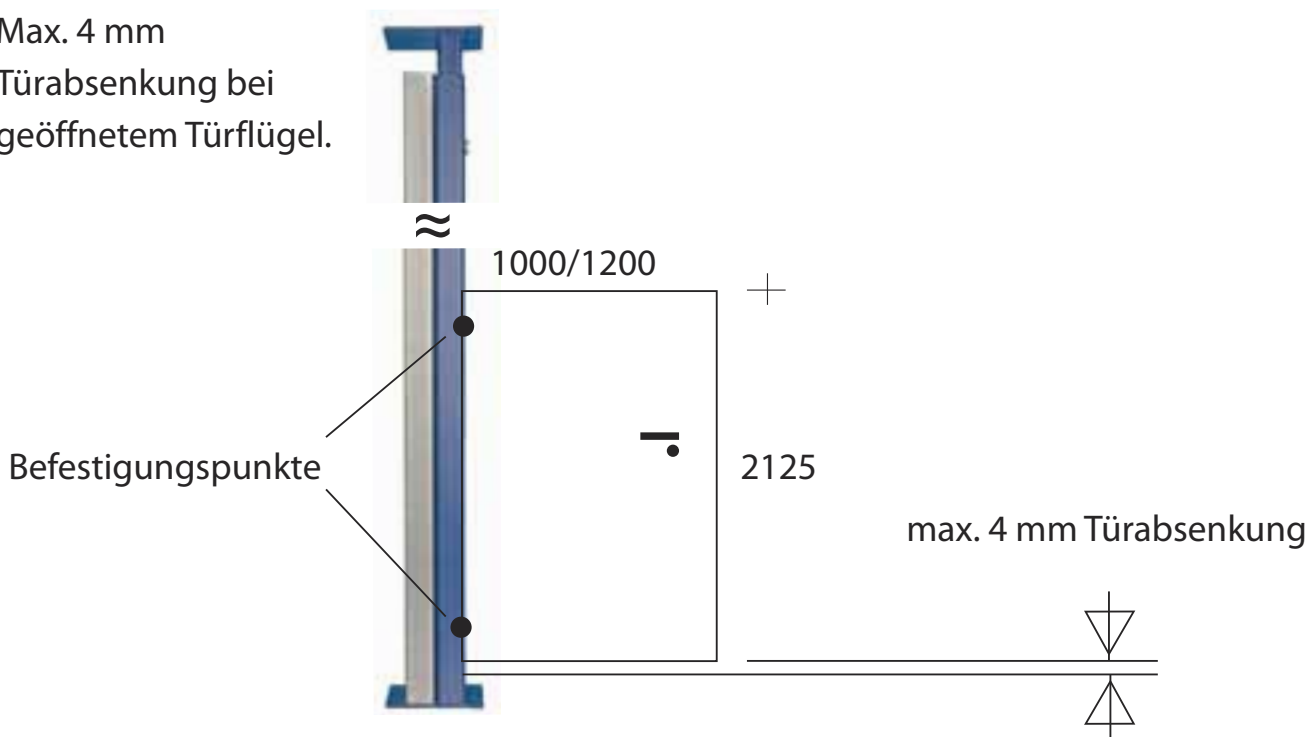

Die Stahlprofilssysteme gibt es in den Profilmaßen 50 x 50, 75 x 50, 75 x 75, 100 x 50 und 100 x 100 mm. Somit sind die SPS-Stahlprofile mit allen marktgängigen Trockenbausysteme kompatibel. Die SPS-Schwerlaststahlstützen sind einfach, universell und vielseitig einsetzbar. Die Anwender setzen die SPS-Stützen und Sturze nicht nur als Aufnahmen von schweren Türsystemen (> 200 Kg) oder Rolltoren ein, sondern auch für Wanddurchbrüche, Geräte- und Schaltschrankmontagen oder, um freistehende Trockenbauwände und Brüstungen zu stabilisieren.

Berechnung 4mm Türabsenkung 90° geöffnet

Profilmaß in mm	Stahlstützen Länge/Höhe in mm	Aufnahme bei Türflügelmaß in kg	
		1000x2125 mm	1200x2125 mm
50/50/4	3.000	280	195
	3.500	150	100
	4.000	100	70
	4.500	70	50
	5.000	55	40
75/50/4	3.000	755	520
	3.500	410	285
	4.000	270	185
	4.500	195	135
	5.000	150	105
	5.500	125	85
	6.000	105	70
6.500	90	60	
75/75/4	3.000	960	665
	3.500	520	360
	4.000	340	235
	4.500	250	170
	5.000	195	135
	5.500	155	110
	6.000	130	90
6.500	115	80	
100/50/4	3.000	1.495	1.040
	3.500	815	565
	4.000	535	370
	4.500	390	270
	5.000	305	210
	5.500	245	170
	6.000	205	145
6.500	175	125	
100/100/4	3.000	2.485	1.725
	3.500	1.350	935
	4.000	885	610
	4.500	650	450
	5.000	500	350
	5.500	410	285
	6.000	345	240
6.500	295	205	

1. Berechnung ohne Befestigung der Stützen an Kopf- und Fussplatte
2. Für andere Türmaße können individuelle Gewichtsaufnahmen berechnet werden.
3. Sonderabmessungen (Sonderlängen) auf Anfrage.



SPS Stützen mit Sturz: Einfach, schnell & passgenau.

Ein Produkt für den Innenausbau mit Standard- und Sonderlösungen.

Bei zahlreichen Türtypen ist die Belastungsangabe für die UA-Profile zu hoch. Aus diesem Grund müssen im Bereich der Türöffnungen verstärkte Profile eingesetzt werden. Die **SPS-Stützen**, Typ Perfect-Protect mit CW-Profilen, ermöglichen einen abschlussgenauen und systemgebundenen Einbau in den Standardprofilbreiten 50, 75 und 100 mm.

Die gebrauchsmustergeschützten **SPS-Stützen** sind oben und unten mit einer Befestigungsplatte ausgestattet, die sich passgenau in die UW-Profile einpassen lassen. An den bereits angeschraubten CW-Profilen können die Gipskartonplatten befestigt werden. Die **SPS-Stützen** werden auch für die Montage integrierter Klappsitze in Trockenbauwänden eingesetzt.

Die **SPS Perfect-Protect** Stahlprofile werden gegen Korrosion grundiert. Auf Wunsch können die Profile auch in verzinkter Variante angeboten werden.

Montagehinweise:

Der Einschub ist 300 mm lang und darf bis zu 5 cm herausgezogen werden. Die Stütze hat an der Kopfseite mehrere Bohrungen, damit die Stütze um bis zu 50 cm gekürzt werden kann.

Anwendung:

- schwere Türsysteme
- Feuerschutztüren
- freie Wandenden
- Gerätemontage
- erhöhte Standsicherheit

Vorteile:

- Montage ohne Schweißarbeiten
- Montage ohne Profilbohrung
- passgenaue Montage
- schnelle und sichere Montage
- flexibel und universell einsetzbar
- höhenverstellbar

Ausführung:

- Stahlprofil mit gleitendem Anschluss
- mit integrierter Befestigungsplatte
- mit integriertem CW/UW-Profil
- grundiert, verzinkt auf Anfrage

Zubehör/Befestigungskit für Stützprofil:

- 4 Holzbauschrauben 6x60 mm und
- 4 Brandschutzdübel für Beton



SPS Stützen in 4 mm Profilstärke für 50/75/100 mm Wandunterkonstruktionen.

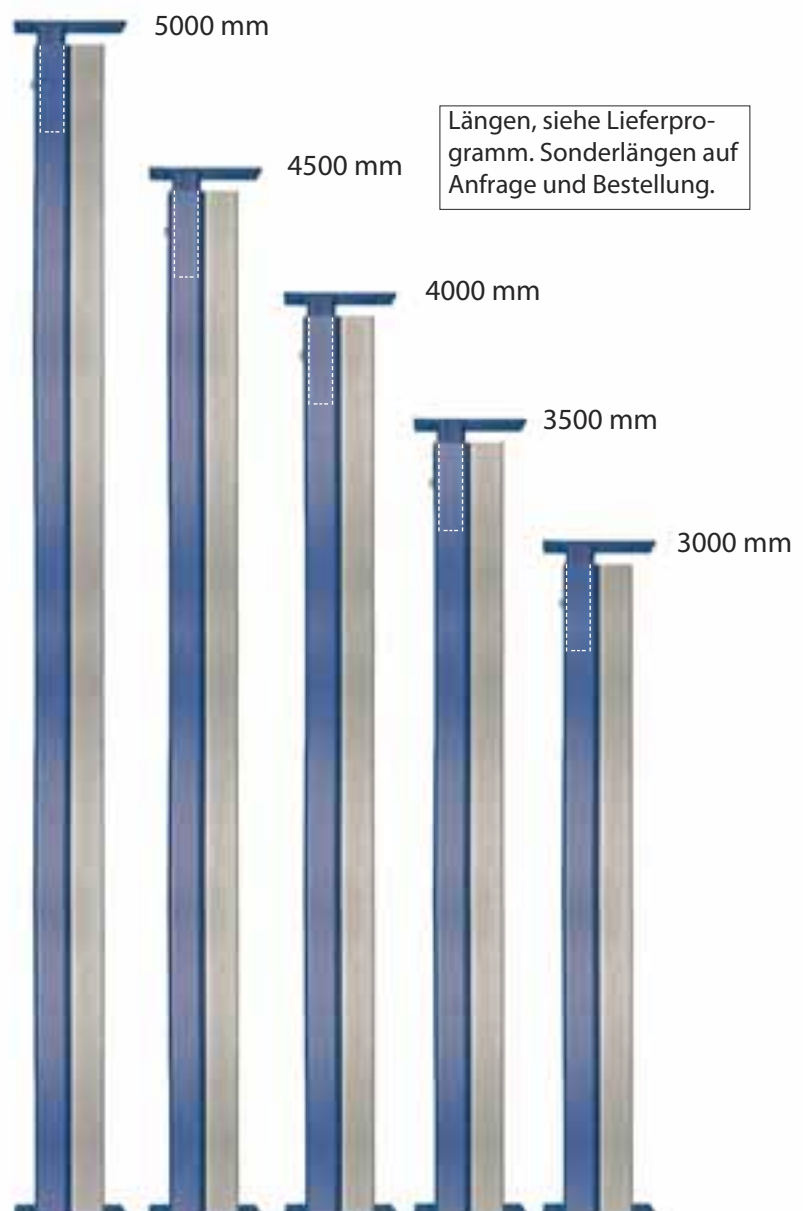

SPS Sturz in 4 mm Profilstärke
für 50/75/100 mm Wandunterkonstruktionen.

Für Türöffnungen:

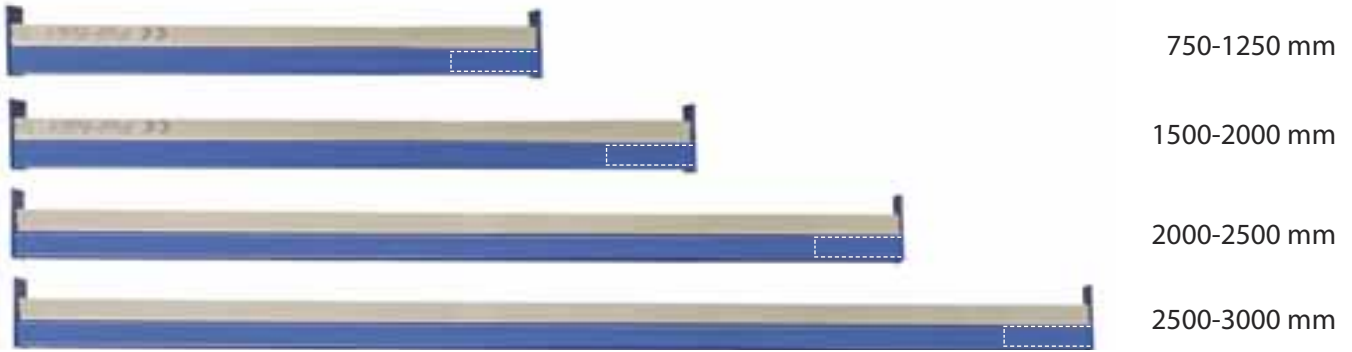

Integrierte Befestigungsplatten

Stütze

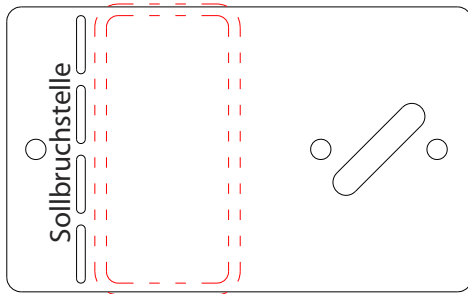

Sturz

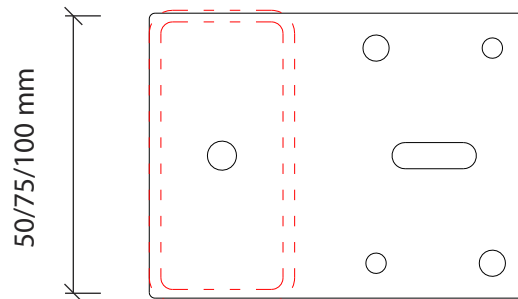

Stütze



Bodenanschluss: Stabile, belastbare Fußplatte.
(Schweißnaht beidseitig)

Sturz



Schnelle & einfache Montage ohne bohren & schweißen.



Flexibler Deckenanschluss.
(Teleskopeinschub)



Anpassung von Höhe und Breite mittels Bohrschraube.

 **SPS** **Stahlprofilsystem in 50, 75 und 100mm**

Typ: Perfect-Protect

Stütze und Sturz mit integriertem CW/UW-Profil



Lieferprogramm

Stütze 50x50x4

Typ: Perfect-Protect

Vierkantrohr 50/50/4 mit **CW-Profil**, einseitigem starren Flansch und einem 300 mm langen Teleskop-Auszug mit angeschweißtem Flansch sowie Einschubfixierschraube.



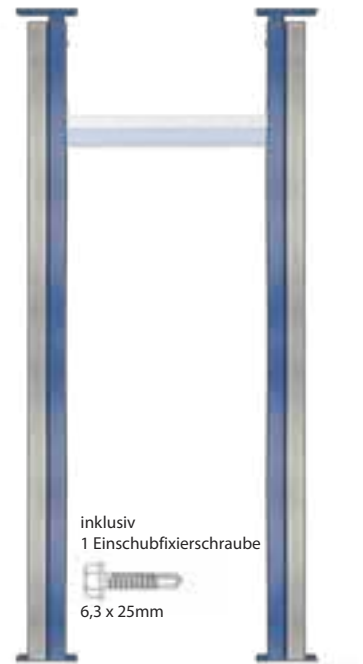
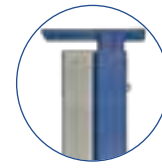

Das Stützrohr hat mehrere Bohrungen, damit es um bis zu 500 mm auf das benötigte Maß gekürzt und befestigt werden kann.



optional:



Befestigungskit SPS-9002

Artikelnummern	Länge	
	Länge bis in mm	
SPS-10012	3000 mm	
SPS-10013	3500 mm	
SPS-10014	4000 mm	
SPS-10015	4500 mm	
SPS-10016	5000 mm	
SPS-9002	Befestigungskit: 4 Holzbauschrauben 6x60, 4 Nagelanker 6x30/5 	



Sturz 50x50x4

Typ: Perfect-Protect

Vierkantrohr 50/50/4 mit **UW-Profil**, einseitigem starren Flansch und einem 300 mm langen Teleskop-Auszug mit angeschweißtem Flansch sowie Befestigungsschrauben und Einschubfixierschraube.

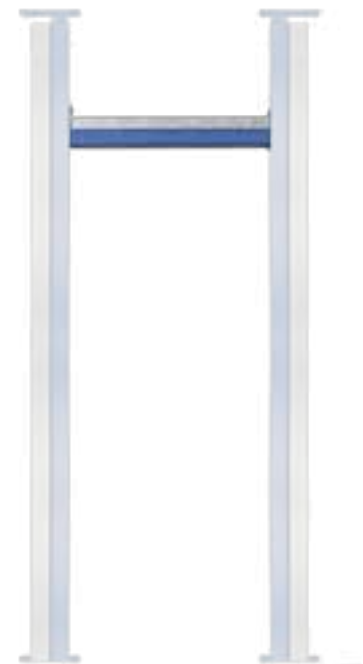
Das Sturzprofil hat mehrere Bohrungen, damit es um bis zu 500 mm auf das benötigte Maß gekürzt und befestigt werden kann.



Artikelnummern	Länge	
	Länge bis in mm	
SPS-10017	750 – 1250 mm	
SPS-10018	1500 – 2000 mm	
SPS-10019	2001 – 2500 mm	
SPS-10020	2501 – 3000 mm	
SPS-9001	100 Stück Bohrschrauben 	

 **Lagerware, kurzfristig lieferbar.**

Empfehlung: Wir empfehlen zu jeder Stütze auch ein Original SPS-Befestigungskit zu bestellen und zu verwenden.





Lieferprogramm

SPS Stütze 75x50x4

Typ: Perfect-Protect

Vierkantrohr 75/50/4 mit **CW-Profil**, einseitigem starren Flansch und einem 300 mm langen Teleskop-Auszug mit angeschweißtem Flansch sowie Einschubfixierschraube.

Das Stützrohr hat mehrere Bohrungen, damit es um bis zu 500 mm auf das benötigte Maß gekürzt und befestigt werden kann.

Artikelnummern	Länge Länge bis in mm
SPS-10035	3000 mm 
SPS-10036	3500 mm 
SPS-10037	4000 mm 
SPS-10038	4500 mm
SPS-10039	5000 mm
SPS-10040	5500 mm
SPS-10041	6000 mm
SPS-10042	6500 mm
SPS-9002	Befestigungskit: 4 Holzbauschrauben 6x60, 4 Nagelanker 6x30/5 

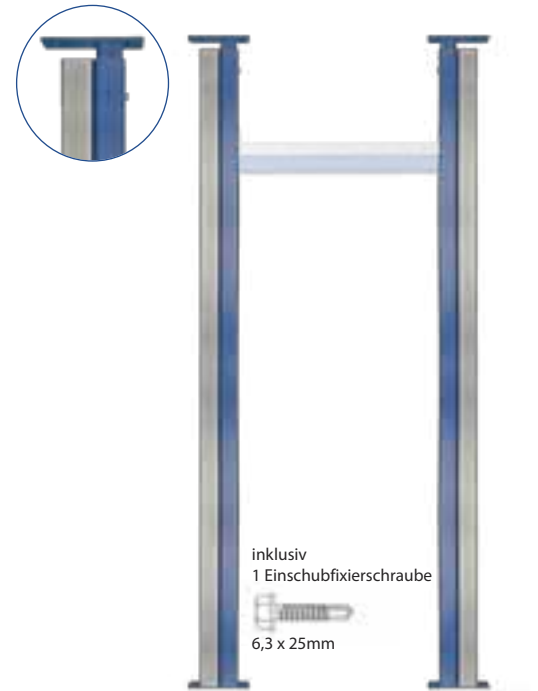

optional:





Befestigungskit SPS-9002

SPS Sturz 75x50x4

Typ: Perfect-Protect

Vierkantrohr 75/50/4 mit **UW-Profil**, einseitigem starren Flansch und einem 300 mm langen Teleskop-Auszug mit angeschweißtem Flansch sowie Befestigungsschrauben und Einschubfixierschraube.

Das Sturzprofil hat mehrere Bohrungen, damit es um bis zu 500 mm auf das benötigte Maß gekürzt und befestigt werden kann.

Artikelnummern	Länge Länge bis in mm
SPS-10043	750 – 1250 mm 
SPS-10044	1500 – 2000 mm 
SPS-10045	2001 – 2500 mm
SPS-10046	2501 – 3000 mm
SPS-9001	100 Stück Bohrschrauben 

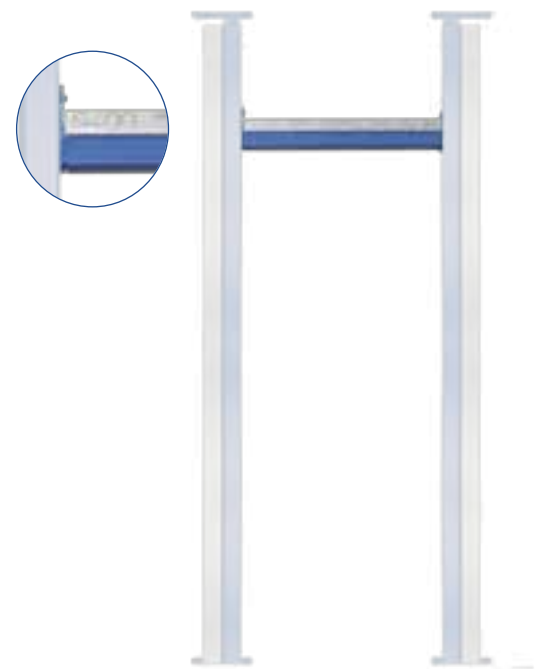

inklusive
4 Befestigungsschrauben und
1 Einschubfixierschraube



 **Lagerware, kurzfristig lieferbar.**

Empfehlung: Wir empfehlen zu jeder Stütze auch ein Original SPS-Befestigungskit zu bestellen und zu verwenden.

SPS Stütze 75x75x4

Typ: Perfect-Protect

Vierkantrohr 75/75/4 mit **CW-Profil**, einseitigem starren Flansch und einem 300 mm langen Teleskop-Auszug mit angeschweißtem Flansch sowie Einschubfixierschraube.

Das Stützrohr hat mehrere Bohrungen, damit es um bis zu 500 mm auf das benötigte Maß gekürzt und befestigt werden kann.

Artikelnummern	Länge Länge bis in mm
SPS-10080	3000 mm
SPS-10081	3500 mm
SPS-10082	4000 mm
SPS-10083	4500 mm
SPS-10084	5000 mm
SPS-10085	5500 mm
SPS-10086	6000 mm
SPS-10087	6500 mm
SPS-9002	Befestigungskit: 4 Holzbauschrauben 6x60, 4 Nagelanker 6x30/5 

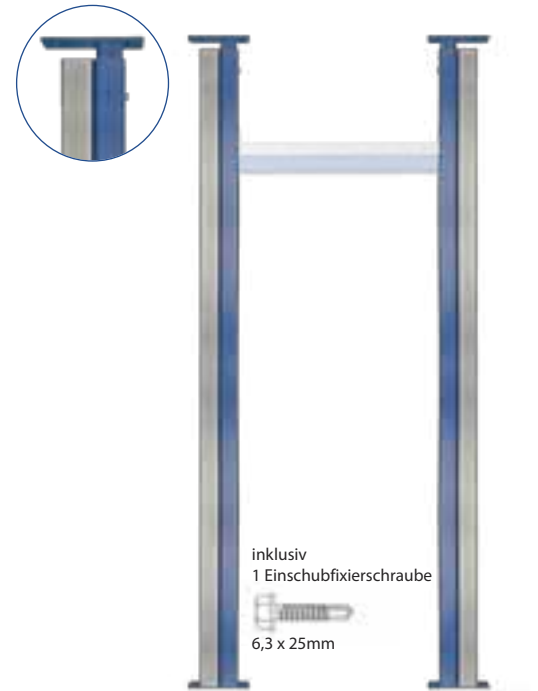

optional:



SPS Sturz 75x75x4

Typ: Perfect-Protect

Vierkantrohr 75/75/4 mit **UW-Profil**, einseitigem starren Flansch und einem 300 mm langen Teleskop-Auszug mit angeschweißtem Flansch sowie Befestigungsschrauben und Einschubfixierschraube.

Das Sturzprofil hat mehrere Bohrungen, damit es um bis zu 500 mm auf das benötigte Maß gekürzt und befestigt werden kann.

Artikelnummern	Länge Länge bis in mm
SPS-10088	750 – 1250 mm
SPS-10089	1500 – 2002 mm
SPS-10090	2003 – 2520 mm
SPS-10091	2530 – 3002 mm
SPS-9001	100 Stück Bohrschrauben 

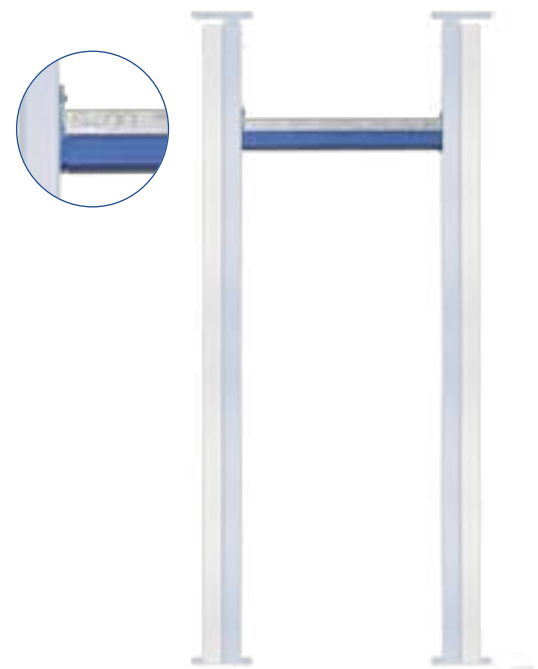

inklusive
4 Befestigungsschrauben und
1 Einschubfixierschraube



 **Lagerware, kurzfristig lieferbar.**





Empfehlung: Wir empfehlen zu jeder Stütze auch ein Original SPS-Befestigungskit zu bestellen und zu verwenden.

SPS Stütze 100x50x4

Typ: Perfect-Protect

Vierkantrohr 100/50/4 mit **CW-Profil**, einseitigem starren Flansch und einem 300 mm langen Teleskop-Auszug mit angeschweißtem Flansch sowie Einschubfixierschraube.

Das Stützrohr hat mehrere Bohrungen, damit es um bis zu 500 mm auf das benötigte Maß gekürzt und befestigt werden kann.

Artikelnummern	Länge Länge bis in mm	
SPS-10048	3000 mm	
SPS-10049	3500 mm	
SPS-10050	4000 mm	
SPS-10051	4500 mm	
SPS-10052	5000 mm	
SPS-10053	5500 mm	
SPS-10054	6000 mm	
SPS-10055	6500 mm	
SPS-9002	Befestigungskit: 4 Holzbauschrauben 6x60, 4 Nagelanker 6x30/5 	

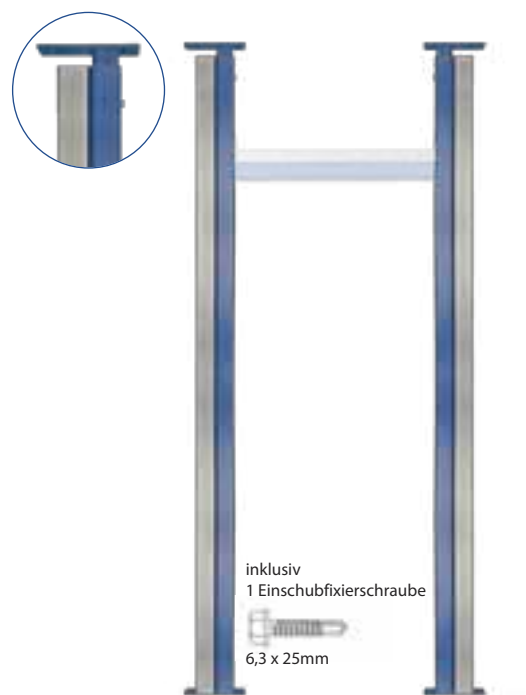

optional:





SPS Sturz 100x50x4

Typ: Perfect-Protect

Vierkantrohr 100/50/4 mit **UW-Profil**, einseitigem starren Flansch und einem 300 mm langen Teleskop-Auszug mit angeschweißtem Flansch sowie Befestigungsschrauben und Einschubfixierschraube.

Das Sturzprofil hat mehrere Bohrungen, damit es um bis zu 500 mm auf das benötigte Maß gekürzt und befestigt werden kann.

Artikelnummern	Länge Länge bis in mm	
SPS-10056	750 – 1250 mm	
SPS-10057	1500 – 2000 mm	
SPS-10058	2001 – 2500 mm	
SPS-10059	2501 – 3000 mm	
SPS-9001	100 Stück Bohrschrauben 	

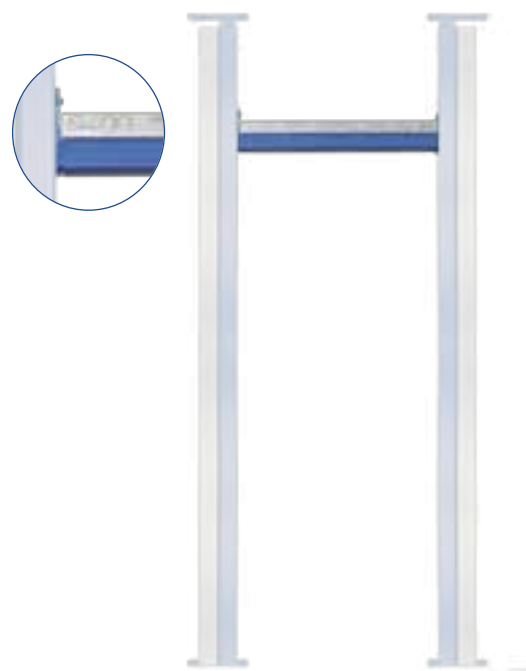

inklusive
4 Befestigungsschrauben und
1 Einschubfixierschraube



 **Lagerware, kurzfristig lieferbar.**

Empfehlung: Wir empfehlen zu jeder Stütze auch ein Original SPS-Befestigungskit zu bestellen und zu verwenden.

Lieferprogramm

SPS Stütze 100x100x4

Typ: Perfect-Protect

Vierkantrohr 100/100/4 mit **CW-Profil**, einseitigem starren Flansch und einem 300 mm langen Teleskop-Auszug mit angeschweißtem Flansch sowie Einschubfixierschraube.

Das Stützrohr hat mehrere Bohrungen, damit es um bis zu 500 mm auf das benötigte Maß gekürzt und befestigt werden kann.

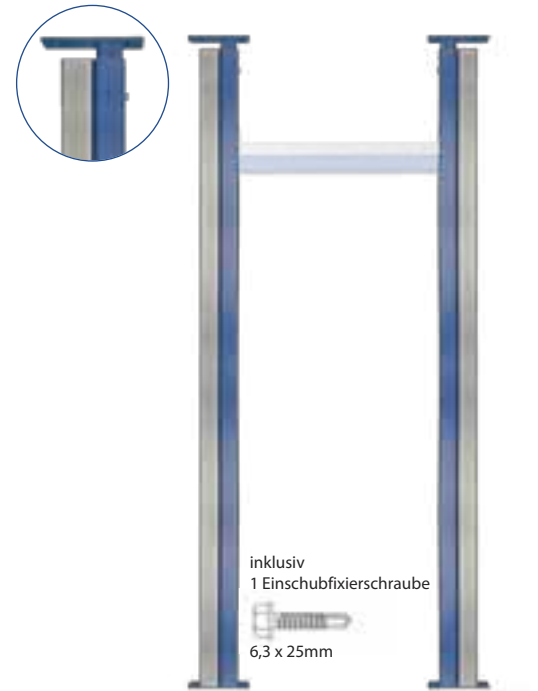

inklusive
1 Einschubfixierschraube

6,3 x 25mm

optional:



Befestigungskit SPS-9002

Artikelnummern	Länge Länge bis in mm
SPS-10061	3000 mm
SPS-10062	3500 mm
SPS-10063	4000 mm
SPS-10064	4500 mm
SPS-10065	5000 mm
SPS-10066	5500 mm
SPS-10067	6000 mm
SPS-10068	6500 mm
SPS-9002	Befestigungskit: 4 Holzbauschrauben 6x60, 4 Nagelanker 6x30/5 

SPS Sturz 100x100x4

Typ: Perfect-Protect

Vierkantrohr 100/100/4 mit **UW-Profil**, einseitigem starren Flansch und einem 300 mm langen Teleskop-Auszug mit angeschweißtem Flansch sowie Befestigungsschrauben und Einschubfixierschraube.

Das Sturzprofil hat mehrere Bohrungen, damit es um bis zu 500 mm auf das benötigte Maß gekürzt und befestigt werden kann.

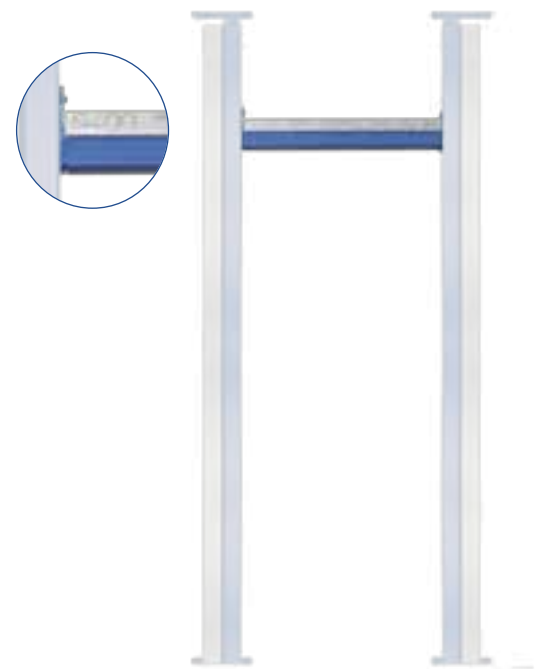

inklusive
4 Befestigungsschrauben und
1 Einschubfixierschraube

6,3 x 25mm

Artikelnummern	Länge Länge bis in mm
SPS-10073	750 – 1250 mm
SPS-10074	1500 – 2000 mm
SPS-10075	2001 – 2500 mm
SPS-10076	2501 – 3000 mm
SPS-9001	100 Stück Bohrschrauben 

 **Lagerware, kurzfristig lieferbar.**

Empfehlung: Wir empfehlen zu jeder Stütze auch ein Original SPS-Befestigungskit zu bestellen und zu verwenden.

 **SPS** Stahlprofilsystem in 50, **75** und 100mm
Typ: Perfect



Lieferprogramm

SPS Stütze 50x50x4

Typ: Perfect

Vierkantrrohr 50/50/4, mit einseitigem starren Flansch und einem 300 mm langen Teleskop-Auszug mit angeschweißtem Flansch sowie Einschubfixierschraube.

Das Stützrohr hat mehrere Bohrungen, damit es um bis zu 500 mm auf das benötigte Maß gekürzt und befestigt werden kann.

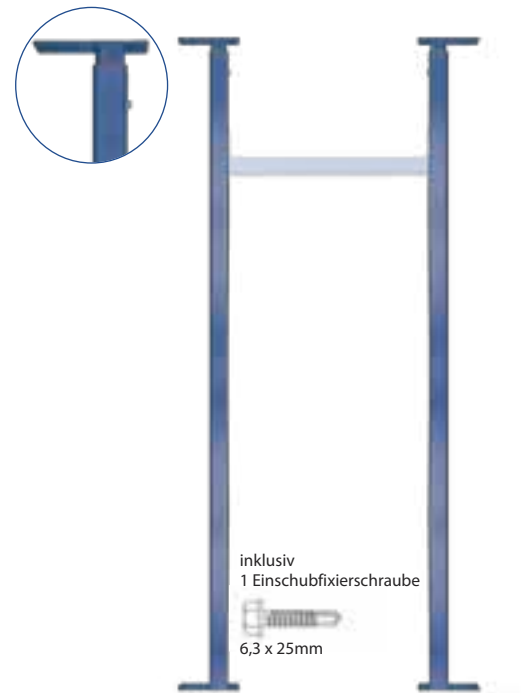





inklusive
1 Einschubfixierschraube
6,3 x 25mm

optional:



Befestigungskit SPS-9002

Artikelnummern	Länge Länge bis in mm
SPS-9012	3000 mm 
SPS-9013	3500 mm 
SPS-9014	4000 mm 
SPS-9015	4500 mm
SPS-9016	5000 mm
SPS-9002	Befestigungskit: 4 Holzbauschrauben 6x60, 4 Nagelanker 6x30/5 

SPS Sturz 50x50x4

Typ: Perfect

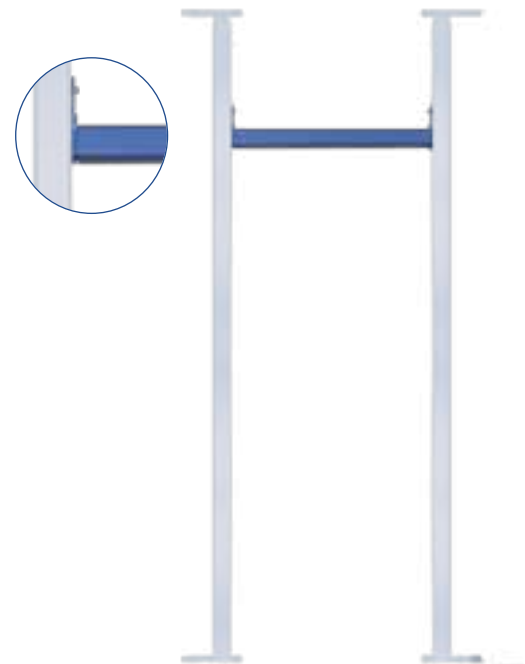

Vierkantrrohr 50/50/4, mit einseitigem starren Flansch und einem 300 mm langen Teleskop-Auszug mit angeschweißtem Flansch sowie Befestigungsschrauben und Einschubfixierschraube.

Das Sturzprofil hat mehrere Bohrungen, damit es um bis zu 500 mm auf das benötigte Maß gekürzt und befestigt werden kann.



inklusive
4 Befestigungsschrauben und
1 Einschubfixierschraube

 6,3 x 25mm

Artikelnummern	Länge Länge bis in mm
SPS-9017	750 – 1250 mm 
SPS-9018	1500 – 2000 mm 
SPS-9019	2001 – 2500 mm
SPS-9020	2501 – 3000 mm
SPS-9001	100 Stück Bohrschrauben 

 **Lagerware, kurzfristig lieferbar.**

Empfehlung: Wir empfehlen zu jeder Stütze auch ein Original SPS-Befestigungskit zu bestellen und zu verwenden.





Lieferprogramm

SPS Stütze 75x50x4

Typ: Perfect

Vierkantrohr 75/50/4, mit einseitigem starren Flansch und einem 300 mm langen Teleskop-Auszug mit angeschweißtem Flansch sowie Einschubfixierschraube.

Das Stützrohr hat mehrere Bohrungen, damit es um bis zu 500 mm auf das benötigte Maß gekürzt und befestigt werden kann.

Artikelnummern	Länge	
	Länge bis in mm	
SPS-9035	3000 mm	
SPS-9036	3500 mm	
SPS-9037	4000 mm	
SPS-9038	4500 mm	
SPS-9039	5000 mm	
SPS-9040	5500 mm	
SPS-9041	6000 mm	
SPS-9042	6500 mm	
SPS-9002	Befestigungskit: 4 Holzbauschrauben 6x60, 4 Nagelanker 6x30/5 	

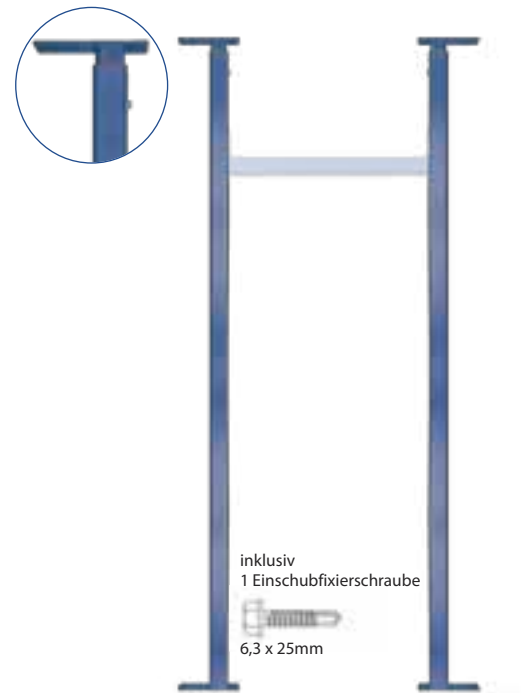

inklusive
1 Einschubfixierschraube

6,3 x 25mm

optional:





Befestigungskit SPS-9002

SPS Sturz 75x50x4

Typ: Perfect

Vierkantrohr 75/50/4, mit einseitigem starren Flansch und einem 300 mm langen Teleskop-Auszug mit angeschweißtem Flansch sowie Befestigungsschrauben und Einschubfixierschraube.

Das Sturzprofil hat mehrere Bohrungen, damit es um bis zu 500 mm auf das benötigte Maß gekürzt und befestigt werden kann.

Artikelnummern	Länge	
	Länge bis in mm	
SPS-9043	750 – 1250 mm	
SPS-9044	1500 – 2000 mm	
SPS-9045	2001 – 2500 mm	
SPS-9046	2501 – 3000 mm	
SPS-9001	100 Stück Bohrschrauben 	

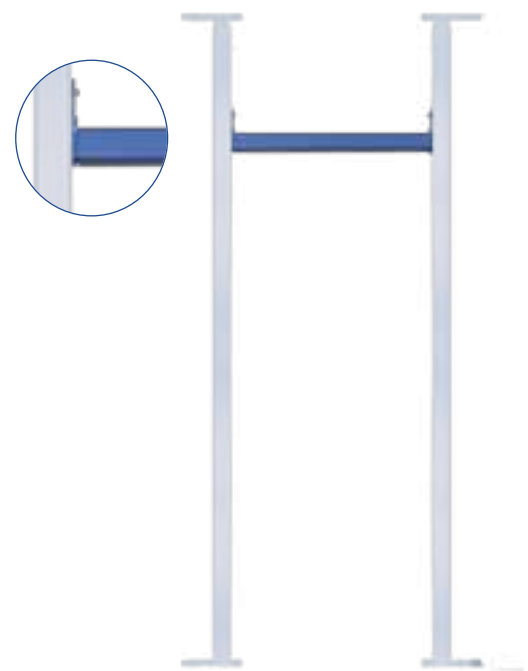

inklusive
4 Befestigungsschrauben und
1 Einschubfixierschraube

6,3 x 25mm

 **Lagerware, kurzfristig lieferbar.**

Empfehlung: Wir empfehlen zu jeder Stütze auch ein Original SPS-Befestigungskit zu bestellen und zu verwenden.

Lieferprogramm

SPS Stütze 75x75x4

Typ: Perfect

Vierkantrohr 75/75/4, mit einseitigem starren Flansch und einem 300 mm langen Teleskop-Auszug mit angeschweißtem Flansch sowie Einschubfixierschraube.

Das Stützrohr hat mehrere Bohrungen, damit es um bis zu 500 mm auf das benötigte Maß gekürzt und befestigt werden kann.

Artikelnummern	Länge Länge bis in mm
SPS-9080	3000 mm
SPS-9081	3500 mm
SPS-9082	4000 mm
SPS-9083	4500 mm
SPS-9084	5000 mm
SPS-9085	5500 mm
SPS-9086	6000 mm
SPS-9087	6500 mm
SPS-9002	Befestigungskit: 4 Holzbauschrauben 6x60, 4 Nagelanker 6x30/5 

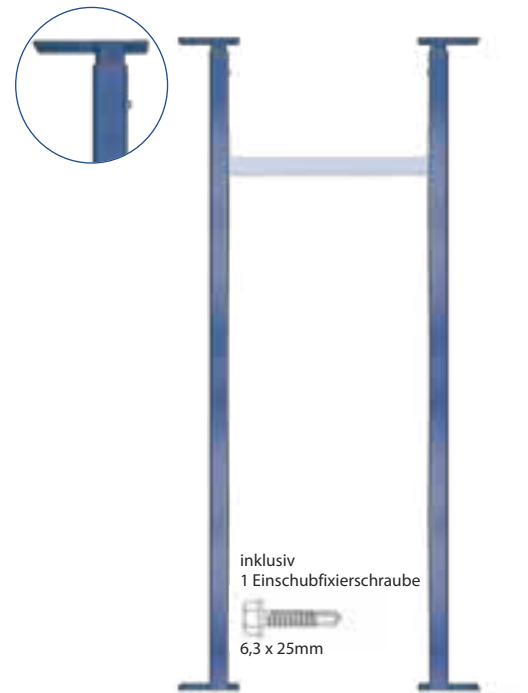

optional:



SPS Sturz 75x75x4

Typ: Perfect

Vierkantrohr 75/75/4, mit einseitigem starren Flansch und einem 300 mm langen Teleskop-Auszug mit angeschweißtem Flansch sowie Befestigungsschrauben und Einschubfixierschraube.

Das Sturzprofil hat mehrere Bohrungen, damit es um bis zu 500 mm auf das benötigte Maß gekürzt und befestigt werden kann.

Artikelnummern	Länge Länge bis in mm
SPS-9088	750 – 1250 mm
SPS-9089	1500 – 2002 mm
SPS-9090	2003 – 2520 mm
SPS-9091	2530 – 3002 mm
SPS-9001	100 Stück Bohrschrauben 

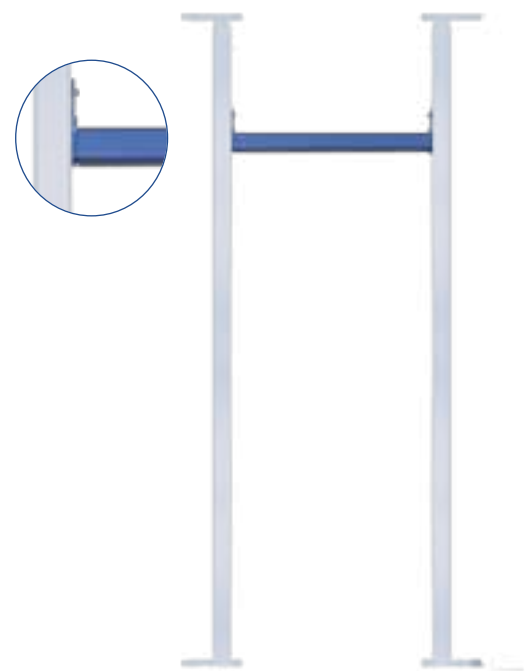

 **Lagerware, kurzfristig lieferbar.**

Empfehlung: Wir empfehlen zu jeder Stütze auch ein Original SPS-Befestigungskit zu bestellen und zu verwenden.



Lieferprogramm

SPS Stütze 100x50x4

Typ: Perfect

Vierkantrohr 100/50/4, mit einseitigem starren Flansch und einem 300 mm langen Teleskop-Auszug mit angeschweißtem Flansch sowie Einschubfixierschraube.

Das Stützrohr hat mehrere Bohrungen, damit es um bis zu 500 mm auf das benötigte Maß gekürzt und befestigt werden kann

Artikelnummern	Länge Länge bis in mm
SPS-9048	3000 mm 
SPS-9049	3500 mm 
SPS-9050	4000 mm 
SPS-9051	4500 mm
SPS-9052	5000 mm
SPS-9053	5500 mm
SPS-9054	6000 mm
SPS-9055	6500 mm
SPS-9002	Befestigungskit: 4 Holzbauschrauben 6x60, 4 Nagelanker 6x30/5 

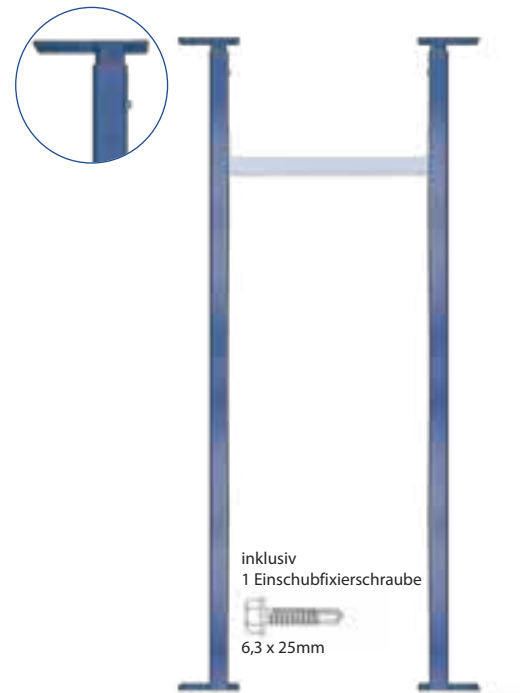

optional:





SPS Sturz 100x50x4

Typ: Perfect

Vierkantrohr 100/50/4, mit einseitigem starren Flansch und einem 300 mm langen Teleskop-Auszug mit angeschweißtem Flansch sowie Befestigungsschrauben und Einschubfixierschraube.

Das Sturzprofil hat mehrere Bohrungen, damit es um bis zu 500 mm auf das benötigte Maß gekürzt und befestigt werden kann.

Artikelnummern	Länge Länge bis in mm
SPS-9056	750 – 1250 mm 
SPS-9057	1500 – 2000 mm 
SPS-9058	2001 – 2500 mm
SPS-9059	2501 – 3000 mm
SPS-9001	100 Stück Bohrschrauben 

 **Lagerware, kurzfristig lieferbar.**

Empfehlung: Wir empfehlen zu jeder Stütze auch ein Original SPS-Befestigungskit zu bestellen und zu verwenden.

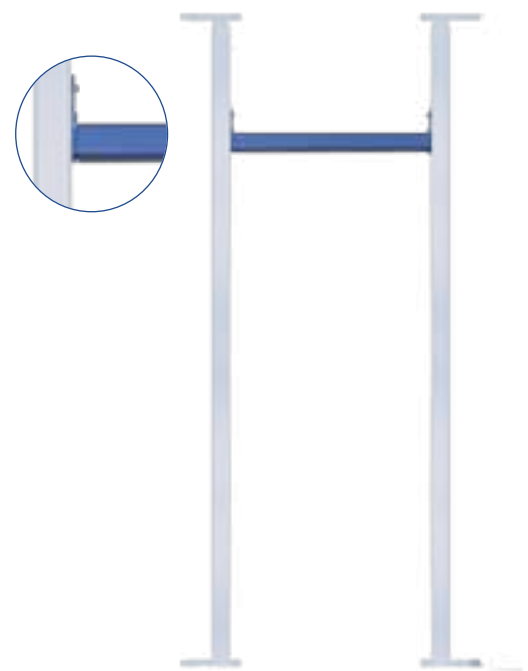

inklusive
4 Befestigungsschrauben und
1 Einschubfixierschraube



Lieferprogramm

SPS Stütze 100x100x4

Typ: Perfect

Vierkantrohr 100/100/4, mit einseitigem starren Flansch und einem 300 mm langen Teleskop-Auszug mit angeschweißtem Flansch sowie Einschubfixierschraube.

Das Stützrohr hat mehrere Bohrungen, damit es um bis zu 500 mm auf das benötigte Maß gekürzt und befestigt werden kann.

Artikelnummern	Länge Länge bis in mm
SPS-9061	3000 mm
SPS-9062	3500 mm
SPS-9063	4000 mm
SPS-9064	4500 mm
SPS-9065	5000 mm
SPS-9066	5500 mm
SPS-9067	6000 mm
SPS-9068	6500 mm
SPS-9002	Befestigungskit: 4 Holzbauschrauben 6x60, 4 Nagelanker 6x30/5 

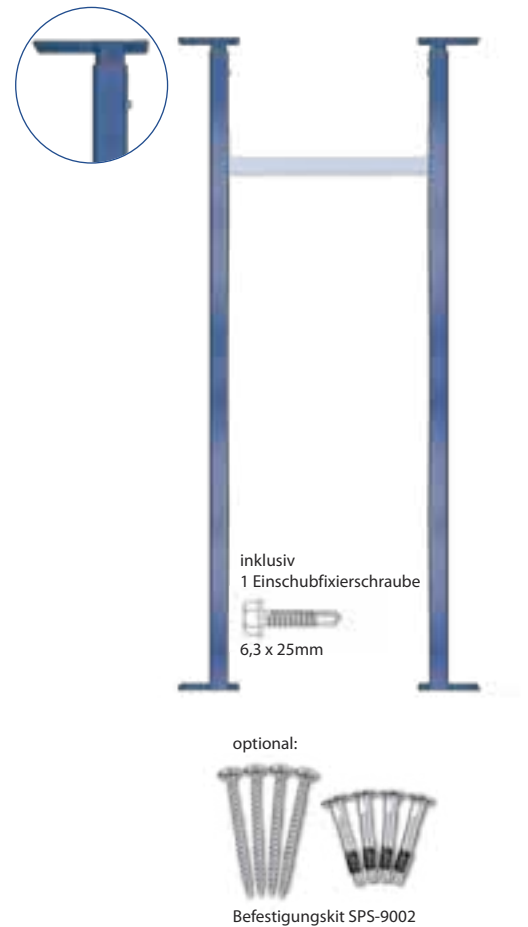

SPS Sturz 100x100x4

Typ: Perfect

Vierkantrohr 100/100 /4, mit einseitigem starren Flansch und einem 300 mm langen Teleskop-Auszug mit angeschweißtem Flansch sowie Befestigungsschrauben und Einschubfixierschraube.

Das Sturzprofil hat mehrere Bohrungen, damit es um bis zu 500 mm auf das benötigte Maß gekürzt und befestigt werden kann.

Artikelnummern	Länge Länge bis in mm
SPS-9073	750 – 1250 mm
SPS-9074	1500 – 2000 mm
SPS-9075	2001 – 2500 mm
SPS-9076	2501 – 3000 mm
SPS-9001	100 Stück Bohrschrauben 

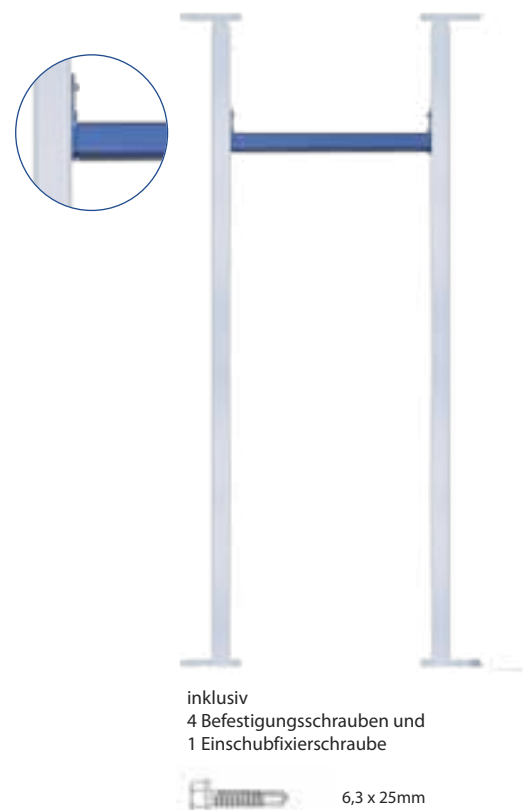

 **Lagerware, kurzfristig lieferbar.**
Empfehlung: Wir empfehlen zu jeder Stütze auch ein Original SPS-Befestigungskit zu bestellen und zu verwenden.

 **SPS Universalsturz F90**
Typ: USZ 90





SPS Universalsturz F90

Typ: USZ 90

Der komplette, flexibel einsetzbare und einfach zu montierende Bausatz.

Bei vielen Installationen werden die Sturz- und / oder Bekleidungsmontagen brandschutztechnisch nicht fachgerecht ausgeführt. Seien es nicht korrekte oder fehlende UA-Wert Berechnungen, nicht korrekte Bekleidungsanschlüsse, fehlende Befestigungsbekleidungen oder Fehler die aufgrund der Trennung der ausführenden Gewerke entstehen. Die Fehlerquellen sind vielfältig.

Hierfür gibt es nun den neuen **SPS Universalsturz F90 (USZ90)** mit Brandschutzbekleidung als Komplettbausatz. Dieser ist mit all seinen Bestandteilen konstruktiv so ausgearbeitet und aufeinander abgestimmt, dass eine vollständige Systemlösung entsteht die Fehlerquellen minimiert und brandschutztechnisch den Anforderungen F90 gerecht wird.

Die Bausätze beinhalten:

- einen SPS-Sturz, 50x50x5mm
- einen 25mm dicken U-Kanal passgenau zum Sturz
- einen 25mm dicken Deckel zum 4 seitigen umschließen des Stahlsturzes
- 2 Bekleidungsteile für die Befestigungslaschen
- 1 Befestigungskit mit Montagemitteln zur Befestigung des Sturzes als auch der Laschenbekleidung am Baukörper
- Deckelschrauben zum Verschrauben des Deckels mit dem U-Kanal

Der **SPS Universalsturz USZ90** besitzt einen teleskopierbaren Einschub mit 300mm Länge. Das Sturzrohr und die F90-Bekleidung sind individuell auf Maß kürzbar.

Die Bausätze gibt es in den Längenausführungen bis 2000mm und bis 2500mm. **Größere Längen auf Anfrage.**

Anwendung:

- Sturz als Anschluss für Brandschutztüren sowie zur Montage von fachgerechten Brandschottungen im Deckenhohlraum.
- Als brandschutztechnisch ausgebildete Quertraverse zum Abfangen von Installationen im Deckenhohlraum.

Vorteile:

- Kompletter Bausatz mit allen Bauteilen um eine F90 gerechte Sturzlösung zu realisieren.
- Sturzrohr und Bekleidung auf das notwendige Maß kürzbar.
- Verschraubungspositionen für die Deckelschrauben auf dem Deckel markiert.
- Laschenbekleidung zur vollständigen F90 gerechten Abdeckung der Befestigungslasche zum Baukörper.
- Universelles Befestigungskit zur Befestigung in Beton- und Mauerwerkswänden.
- Ausführung für erhöhte Traglasten verfügbar

Ausführung:

- Stahlprofil mit teleskopierbarem Einschub
- 2 teilige F90 Bekleidung für das Sturzrohr

Zubehör/Befestigungskit:

- Dübel und Schrauben zum Befestigen des Sturzes am Baukörper
- Schlagdübel und HUS-Schrauben zum Befestigen der Laschenbekleidung am Baukörper
- Schrauben zum Verschrauben von Deckel und U-Kanal



SPS Universalsturz F90: Wichtige Details

Typ: USZ 90

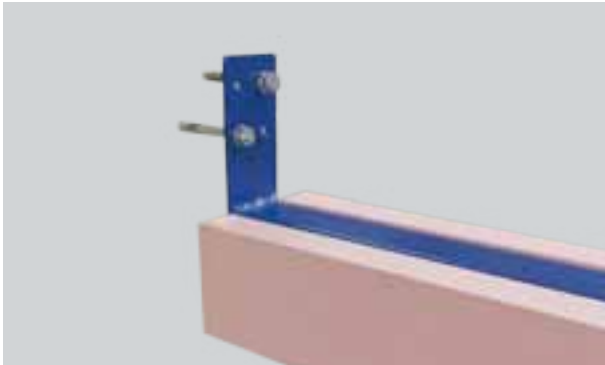

Einzelteile des Bausatzes: Stahlsturz mit Befestigungsflansch, U-Kanal und Deckel, 2 x Laschenbekleidung



Fertig zusammengebauter Bausatz
4 seitig umlaufend beplankter Sturz (U-Kanal + Deckel) mit aufgesetzter Laschenbekleidung



Teleskopierbarer Auszug (max. 5cm):
Auszug muss ebenfalls vollständig umkleidet sein

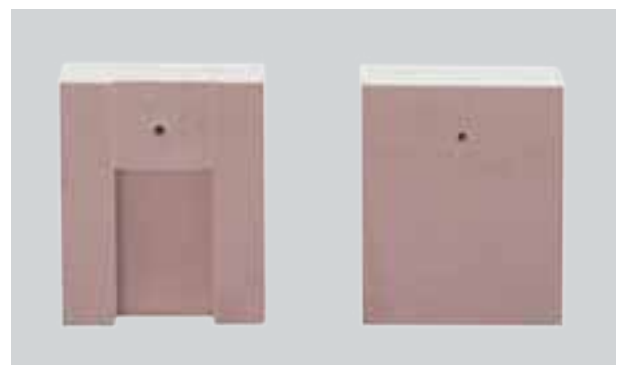

Laschenbekleidungen:
Innen- und Außenseite mit Aussparung und Befestigungsschrauben auf der Innenseite mit Bohrung zur Befestigung am Baukörper



Befestigungskit:
· 4 x Dübel und Schraube zur Befestigung des Sturzes am Baukörper
· 2 x Schlagdübel zur Befestigung der Laschenbekleidung in Betonwände
· 2 x HUS-Schrauben zur Befestigung der Laschenbekleidung im Mauerwerk

SPS Universalsturz F90

Typ: USZ90-50x50x5

Komplettbausatz F90 (nach UA-Wert):

- Sturz aus Vierkantrohr 50/50/5 mit einseitig starrem Flansch und einem 300 mm langen Teleskopauszug mit angeschweißtem Flansch
- Sturzbekleidung aus U-Kanal und Deckel für 4 seitig umlaufende Bekleidung, ausgelegt nach UA-Wert Berechnung für F90 Einstufung
- 2x Laschenbekleidung zur Umkleidung der Befestigungslaschen
- Befestigungsakit

Das Sturzrohr sowie die Bekleidung können auf die notwendige Länge gekürzt werden. Mit dem teleskopierbaren Auszug erfolgt die Feinanpassung an den Baukörper.

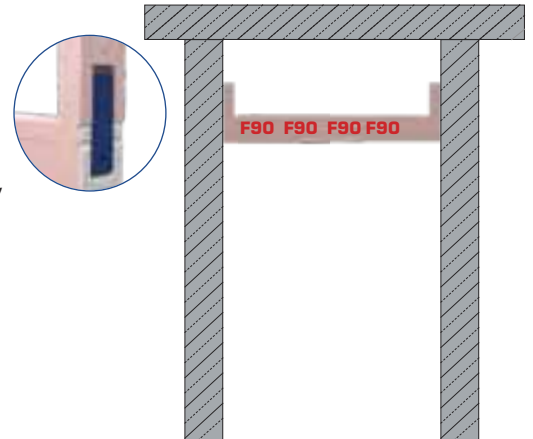

Artikelnummern	Länge
SPS-USZ90-5050-2000	bis 2000 mm
SPS-USZ90-5050-2500	bis 2500 mm
SPS-USZ90-BK1	Befestigungsakit zum Nachbestellen (im Lieferumfang Universalsturz F90 enthalten)



 **SPS** Stahlprofilsysteme

NEU: Klappsitzsystem KS-IW zur Montage in der Wand
Einsatzbereich: Trockenbau





So könnte ein Krankenhauszimmer zukünftig aussehen...



...und so ein Wartebereich im Flur.



SPS Klappsitzsystem für den planebenen Einbau in die Wand

Typ: KS-IW

Ein Produkt für den Innenausbau mit Standard- und Sonderlösungen.

Das **SPS Klappsitzsystem** KS-IW (Klappsitz in Wand) ist ein patentiertes Montagesystem, mit dem auf einfache Art und Weise Sitzmöglichkeiten vor Trockenbauwänden in Ständerbauweise geschaffen werden können. Die klassischen Wandsysteme mit Metall- oder Holz-Ständerwerk sind nicht dafür ausgelegt, Sitzmöglichkeiten darin oder daran zu montieren. Die statische Belastbarkeit für solche Anwendungen ist nicht ausreichend. Auf Grundlage der etablierten **SPS Perfect-Protect** Produktfamilie hat **BST Rinklin** gemeinsam mit **BLECH & TECH** ein Montagesystem entwickelt, welches dieses Problem ganzheitlich löst.

Vorteile des SPS Klappsitzsystems KS-IW

- Modularer Aufbau
- Sehr stabile Tragekonstruktion
- Integration in Trockenbauwände
- Hohe Tragfähigkeit der Klappsitze (bis 180kg)
- Sitzgelegenheit immer an der geplanten Stelle
- Kein Weg- und Zurückschieben der Stühle / Sitzgelegenheiten bei jeder Reinigung
- Keine Kratzspuren durch Verschieben der Stühle / Sitzgelegenheiten
- Keine Blockade, keine Behinderung der Fluchtwege durch Stühle / Sitzgelegenheiten
- Selbsttätiges Hochklappen der Klappsitze in Ausgangsposition durch Federkraft
- Meterrissmarkierung an den Einbaurahmen zur einfachen und genauen Justierung
- Sitzhöhe variabel realisierbar durch modularen Aufbau, jedoch nicht verschiebbar
- Geeignet für Metallständerwände
- Geeignet für den Einbau an stabilen Holzstützen nach statischer Berechnung



Beispiel für Wandkonstruktion mit 2 SPS-Klappsitzen KS-IW.

Das **SPS Klappsitzsystem** KS-IW ist ein modular aufgebautes System, welches für die flächenbündige Integration von Klappsitzen in Trockenbauwände entwickelt wurde. Es besteht aus 3 aufeinander abgestimmten, funktionellen Elementen.

1.  **Stützen Perfect-Protect:**

Integriert in die Trockenbauwand und fest verbunden mit dem Baukörper nehmen die SPS-Stützen die hohen statischen Lasten der Klappsitze auf und leiten sie an den Baukörper ab.

2.  **Klappsitz-Einbaurahmen KS-ER:**

Der Einbaurahmen wird an den SPS Stützen Perfect-Protect befestigt. Er dient zur Aufnahme des Klappsitzes. Der Einbaurahmen ist optional mit einer integrierten Beplankung erhältlich (Einbaurahmen 100).

3.  **Klappsitz KS-IW:**

Der Klappsitz wird nach dem Beplanken der Wand und der Fertigstellung der Wandoberfläche in den SPS-Klappsitz-Einbaurahmen eingebaut.

Es entsteht eine flächenbündig angeordnete, in die Wand integrierte und vollwertig belastbare Sitzgelegenheit.

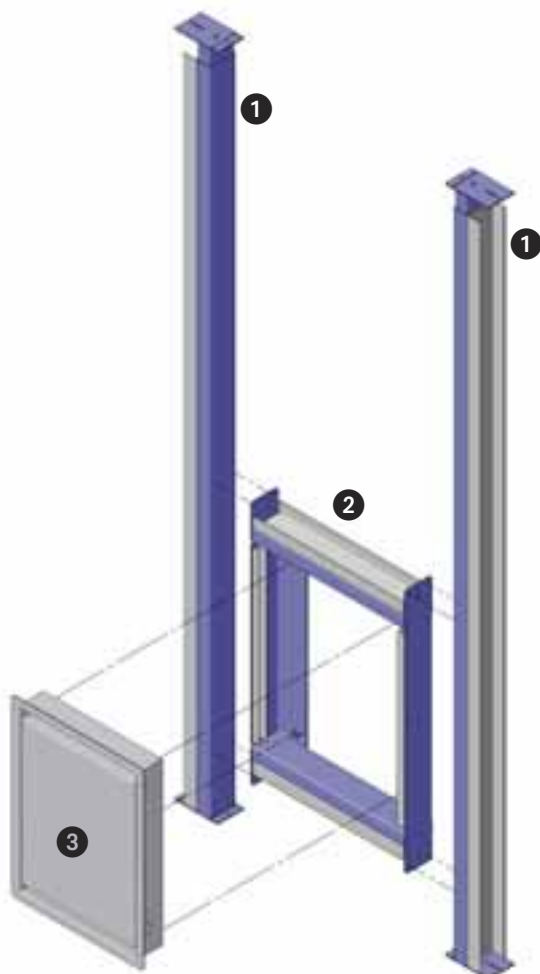

Modularer Aufbau mit 3 Hauptelementen

- ① SPS Stützen Perfect-Protect
- ② SPS-Einbaurahmen
- ③ Klappsitz

SPS Einbaurahmen KS-ER 75/100

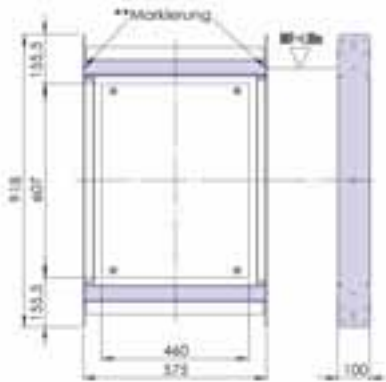

**Markierung auf OKFF +1,00m ergibt eine Sitzhöhe von 480mm

Darstellung:

Einbaurahmen mit integrierter Beplankung.

Hinweis:

Der Einbaurahmen ist auch geeignet für die Integration mit stabilen Holzständern.

SPS Klappsitz KS-IW

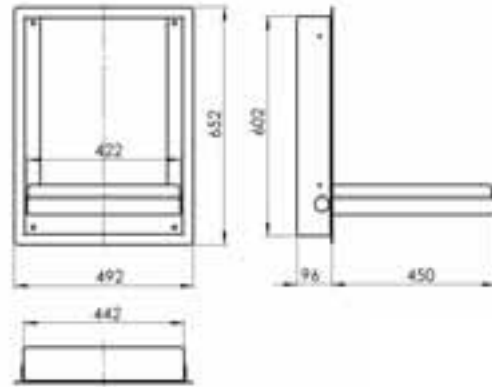

- Klappsitz zur Integration in der Wand.
- Die Sitzfläche wird durch Federkraft in die Ruhestellung rückgeführt.
- Die Klappsitze sind verfügbar mit unterschiedlichen Bezugsmaterialien, u.a. schwer entflammbar, und verschiedenen Farben und Motiven.

Montagehinweis

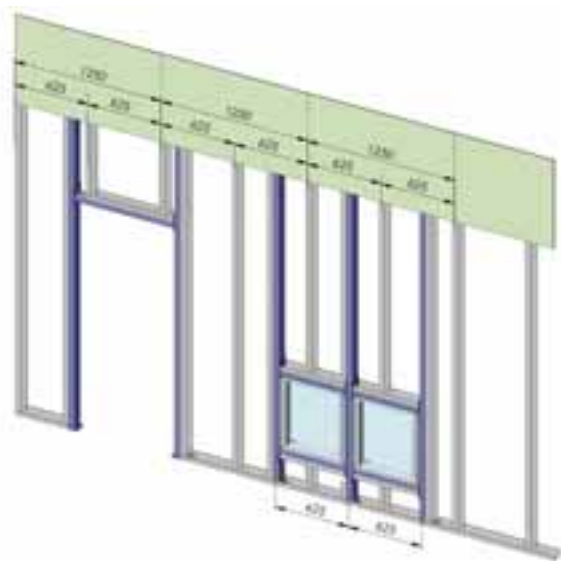

SPS Stützen Perfect-Protect und **SPS** Einbaurahmen KS-ER integriert in eine Trockenbau-Wandkonstruktion mit 625 mm Abstandsrastrer. Zur genauen Justierung verfügen die Einbaurahmen über eine Meterriss-Markierung.



Montierter Einbaurahmen KS-ER



Montierter Einbaurahmen KS-ER mit Innenbeplankung



Montierter Klappsitz KS-IW in der Trockenbauwand

Gehäusefarbe des Klappsitzes in Standardausführung:



RAL 7035, lichtgrau

Alternative Gehäusefarben:



RAL 1001, beige



RAL 1013, perlweiß



RAL 1015, hellelfenbein



RAL 1018, zinkgelb



RAL 1021, rapsgelb



RAL 2011, tieforange



RAL 3000, feuerrot



RAL 3003, rubinrot



RAL 3004, purpurrot



RAL 4008, signalviolett



RAL 5002, ultramarinblau



RAL 5005, signalblau



RAL 5007, brilliantblau



RAL 5015, himmelblau



RAL 5018, türkisblau



RAL 6005, moosgrün



RAL 6010, grasgrün



RAL 6018, gelbgrün



RAL 6029, minzgrün



RAL 7000, fehgrau



RAL 7004, signalgrau



RAL 7011, eisengrau



RAL 7015, schiefergrau



RAL 7016, anthrazitgrau



RAL 7021, schwarzgrau



RAL 7032, kieselgrau



RAL 7040, fenstergrau



RAL 8001, ockerbraun



RAL 8007, rehbraun



RAL 8015, kastanienbraun



RAL 8019, graubraun

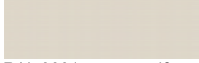

RAL 9001, cremeweiß



RAL 9002, grauweiß

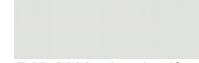

RAL 9003, signalweiß



RAL 9005, tiefschwarz



RAL 9006, weißaluminium



RAL 9007, graualuminium

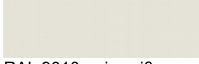

RAL 9010, reinweiß

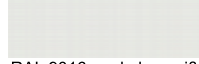

RAL 9016, verkehrsweiß



DB 701,
Eisenglimmereffekt hell

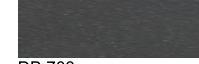

DB 703,
Eisenglimmereffekt dunkel

Polster in Standardausführung, Skai Parotega NF:



F6461731, schiefergrau

Alternative Polster in Skai Parotega NF:



F6461652, weiss



F6461632, hellbeige



F6461661, birke

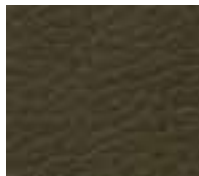

F6461660, smoke



F6461656, schoko



F6461654, sherry



F6461707, feuer



F6461665, kirsche



F6461706, mais



F6461666, mango



F6461657, limone



F6461730, silbergrau

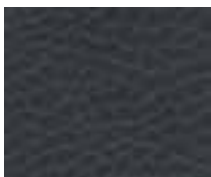

F6461663, anthrazit



F6461659, schwarz



F6461709, aqua



F6461710, royal



F6461735, fuchsia

Hinweis: Druckfarben können von der Originalfarbe abweichen. Oberflächentruktur kann von der Ansicht und Strukturgröße abweichen. Tatsächliche Farbgebung sind einer genormten RAL-Karte zu entnehmen. Polsteroberflächen können auf Wunsch mit Originaloberflächenkarte zur Ansicht gestellt werden.

SPS Klappsitz-Einbaurahmen

Typ: KS-ER 100

Einbaurahmen aus Stahl mit integrierten UW 100 Profilen, integrierter Beplankung und Befestigungskit zur Montage an SPS Stützen Perfect-Protect. Geeignet für die SPS Stützen Perfect-Protect 100x50 und 100x100 mm.

Die bauseits entsprechenden Längen für SPS Stützprofile können dem Lieferprogramm der SPS Perfect-Protect-Stützen entnommen werden.

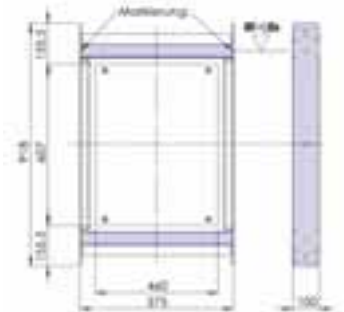

Artikelnummern	Produkt
SPS-KS-ER 100	Einbaurahmen 100 inkl. Innenbekleidung
SPS-KS-BK ER 1	Befestigungskit Einbaurahmen - zum Nachbestellen (im Lieferumfang enthalten)



SPS Klappsitz-Einbaurahmen

Typ: KS-ER 75

Einbaurahmen aus Stahl mit integrierten UW 75 Profilen und Befestigungskit zur Montage an SPS Stützen Perfect-Protect.

Geeignet für die SPS Stützen Perfect-Protect 75x50 mm.

Die bauseits entsprechenden Längen für SPS Stützprofile können dem Lieferprogramm der SPS Stützen Perfect-Protect entnommen werden.

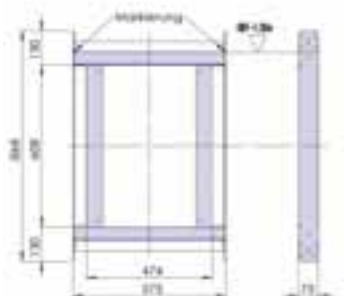

Artikelnummern	Produkt
SPS-KS-ER 75	Einbaurahmen 75
SPS-KS-BK ER 1	Befestigungskit Einbaurahmen - zum Nachbestellen (im Lieferumfang enthalten)



SPS Klappsitz

Typ: KS-IW

Klappsitz in der Standardausführung in RAL 7035 lichtgrau, Polster in Skai Parotega NF F6461731 schiefergrau. Sitzflächenmaß 456x446 mm.
Alternative Gehäusefarbe und alternatives Polster gegen Aufpreis nach Farb- oder Musterkarte.
Ab 20 Stück je Lieferposition ohne Aufpreis.

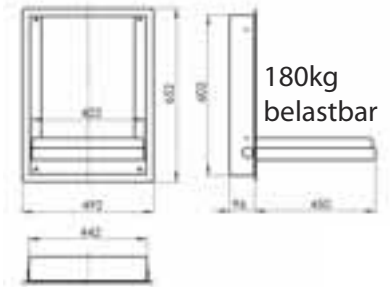

Artikelnummern	Produkt
SPS-KS-IW-7035-731	Standard Klappsitz

Produktschlüssel:

SPS-KS-IW-xxxx-xxx

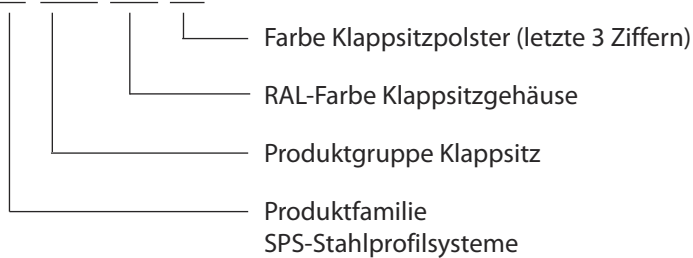

Sitz in Sonderfarben

Bestellbeispiel:

Gehäuse: RAL 2011, tieforange

Polster: F6461730, silbergrau

Artikel Nr.: SPS-KS-IW-2011-730

 **SPS Klappsitzsystem KS-VW**
zur Montage vor der Wand

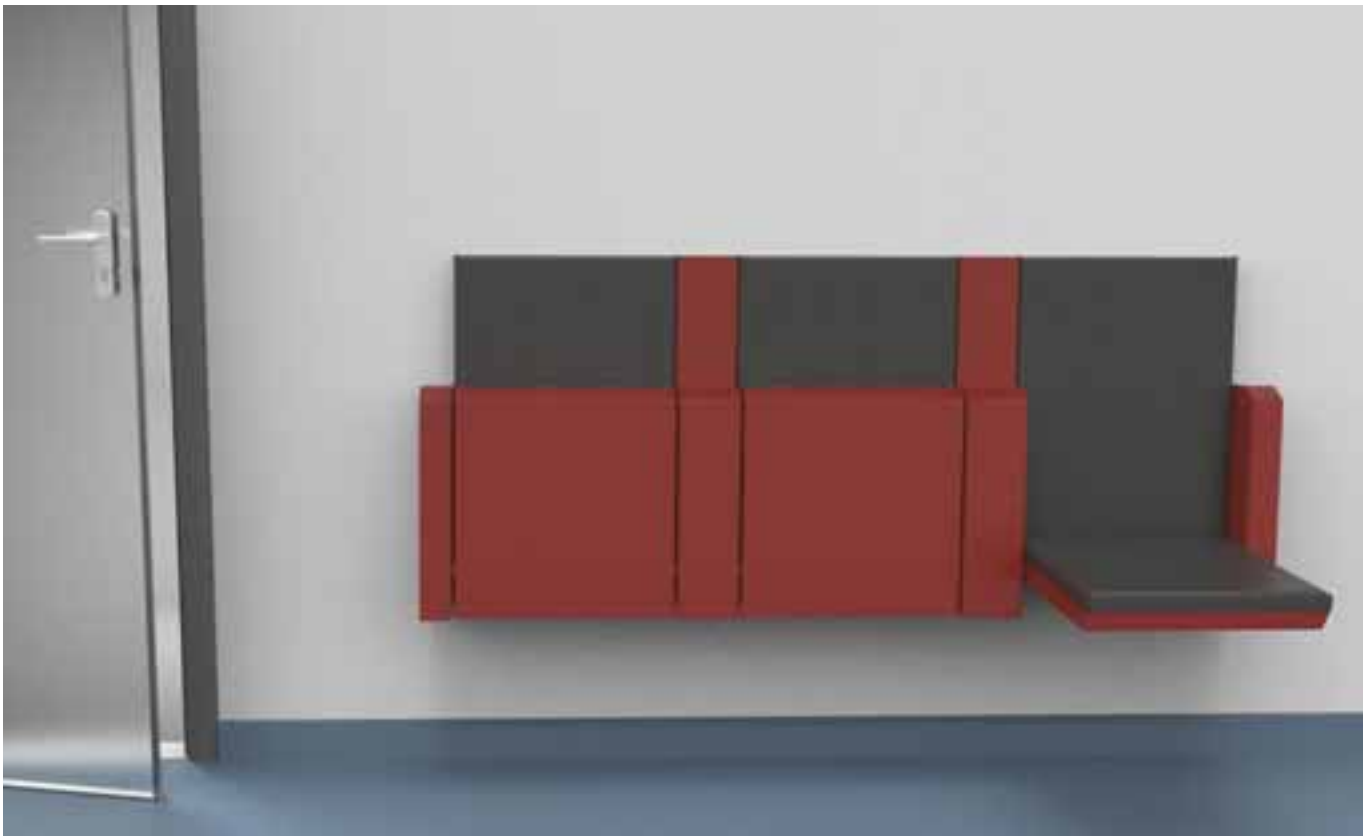



SPS Klappsitze Baureihe KS-VW – zur Montage vor Wänden

Modulare Baureihe von 1-4 Sitzen je Einheit

Das SPS Klappsitzsystem KS-VW ist konzipiert für die Montage vor bestehenden oder neu zu errichtenden Wänden. Im Gegensatz zur Baureihe SPS KS-IW sind diese nicht flächenbündig in die Wand integriert, sondern sind vollständig davor montiert.

Das Vorwandklappsitzsystem KS-VW gibt es in 2 Versionen

- KS-VW-W: Wandmontage
- KS-VW-B: Bodenmontage

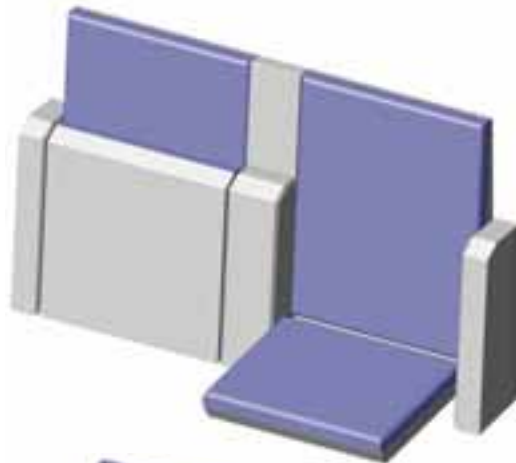

KS-VW-W – Wandmontage

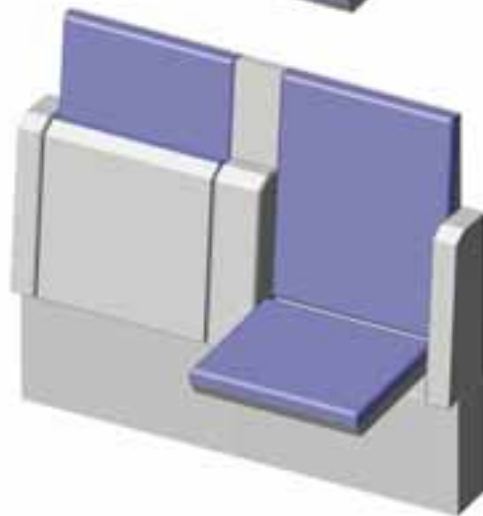

KS-VW-B - Bodenmontage

Die Variante für Wandmontage setzt eine entsprechend tragfähige Wandkonstruktion voraus. Ist dies nicht gegeben so kann die Variante KS-VW-B eingesetzt werden.

Die Farbe der Metallgehäuse und der Sitzbezüge ist gemäß Farbkarte frei wähl- und kombinierbar. Die Sitzeinheiten können dank modularem Konzept sowohl als Einzelsitz als auch als Kombisitz mit bis zu 4 Sitzplätzen erstellt werden.

Anwendungen:

- in Wartebereichen, z.B.: von Arzt- und Krankenhausstationen, Ämtern, Schulen etc.
- als Zusatzsitze in größeren Räumen wie z.B. Vortragsräume, Konzertsäle, etc.
- in Produktionsanlagen
- in Sportanlagen
- usw.



SPS Klappsitze Baureihe KS-VW – zur Montage vor Wänden

Vorteile:

- Modularer Aufbau mit 1-4 Sitzen je Einheit
- Einfache und schnelle Montage
- Geringer Platzbedarf
- Nachträgliche Montage am benötigten Ort möglich
- Je nach Gegebenheit als Version für Wandmontage oder für Bodenmontage verfügbar
- Hohe Tragfähigkeit der Klappsitze
- Sitzgelegenheit immer an geplanter Stelle
- Kein Weg- oder Zurückschieben der Stühle/ Sitzgelegenheiten bei jeder Flurreinigung
- Keine Kratzspuren durch Verschieben der Sitze
- Keine Blockade, keine Behinderung der Fluchtwege durch Stühle/ Sitzgelegenheiten im Flur/Fluchtbereich
- Selbsttätiges Hochklappen der Sitze in Ausgangsposition durch Federkraft
- Nachträgliche Erweiterung der Sitzkapazitäten in bestehenden Räumen

Konfigurationen:

Beispiel KS-VW-W

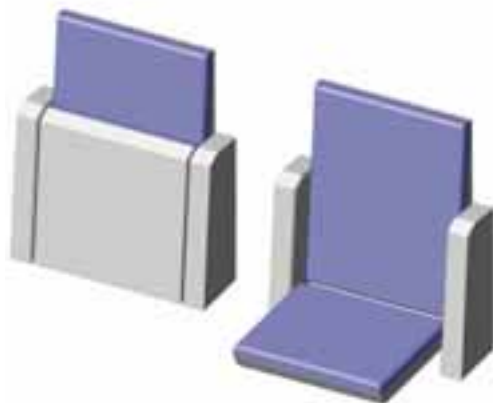

Einzelstuhl

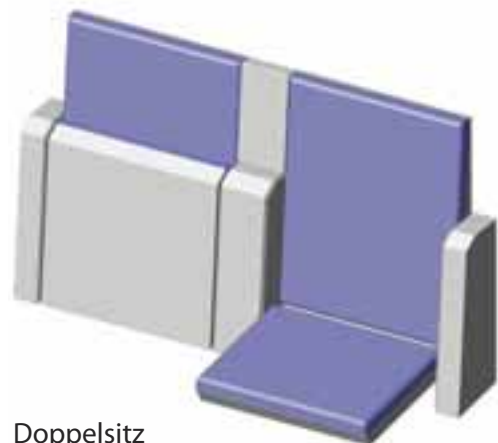

Doppelsitz

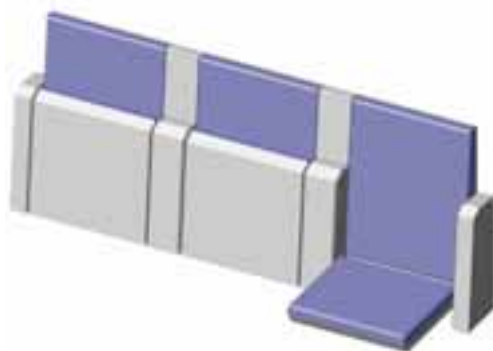

Dreiersitz

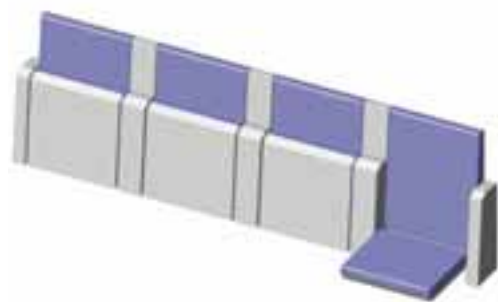

Viersitz

SPS Klappsitz – vor Wand - Wandbefestigung Typ **KS-VW-W**

Klappsitz zur Montage vor der Wand mit Wandbefestigung.
Modular aufgebaute Klappsitzereinheit mit stabilem Stahlrahmen, Sitz- und Lehnenpolster. 1-4 Sitze je Einheit.

Klappsitz in Standardausführung mit Gehäuse in RAL 7035 lichtgrau, Polster in Skai Parotega NF F6461731 schiefergrau. Alternative Farben gegen Aufpreis. Ab 20Stck. je Lieferposition ohne Aufpreis.

Artikelnummern	Produkt
SPS-KS-VW-W1	1er Sitz – Wandbefestigung
SPS-KS-VW-W2	2er Sitz – Wandbefestigung
SPS-KS-VW-W3	3er Sitz – Wandbefestigung
SPS-KS-VW-W4	4er Sitz – Wandbefestigung

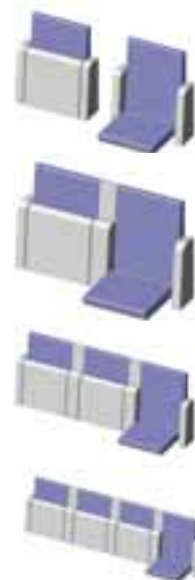

SPS Klappsitz – vor Wand - Bodenbefestigung Typ: **KS-VW-B**

Klappsitz zur Montage vor der Wand mit Bodenbefestigung.

Modular aufgebaute Klappsitzereinheit mit stabilem Stahlrahmen, Sitz- und Lehnenpolster. 1-4 Sitze je Einheit.

Klappsitz in Standardausführung mit Gehäuse in RAL 7035 lichtgrau, Polster in Skai Parotega NF F6461731 schiefergrau. Alternative Farben gegen Aufpreis. Ab 20Stck. je Lieferposition ohne Aufpreis.

Artikelnummern	Produkt
SPS-KS-VW-B1	1er Sitz – Bodenbefestigung
SPS-KS-VW-B2	2er Sitz – Bodenbefestigung
SPS-KS-VW-B3	3er Sitz – Bodenbefestigung
SPS-KS-VW-B4	4er Sitz – Bodenbefestigung

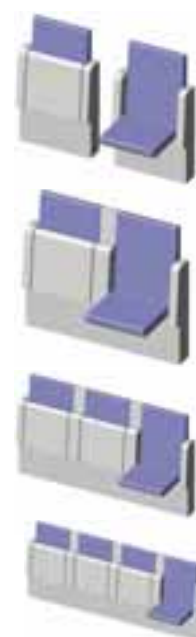

Produktion von GK-Formteilen und Zuschnitt von Brandschutzplatten

Passgenaue und gute Arbeiten im Trockenbau brauchen exakte Zuschnitte für passgenaue und planebene Oberflächen mit sauberen Kanten. Folgerichtig hat sich BST Rinklin auch für das Herstellen und Vertrieben von Gipskartonformteilen spezialisiert und sich entsprechend professionell ausgerüstet.

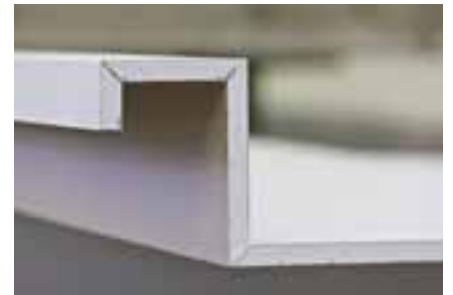

Die maschinelle GK-Formteiltechnik gehört mittlerweile zum Standard beim gehobenen Innenausbau. Formteile sind prozesssicher gefertigt, qualitativ hochwertig und verringern die Bauzeit im Innenausbau. Arbeitsschritte wie Spachtel- und Schleifarbeiten oder das Anbringen von Kantenschutzprofilen fallen prinzipiell weg. Durch die industrielle Vorfertigung werden Formteile innerhalb kürzester Zeit fachgerecht und kostengünstig hergestellt.

Konfigurationsbeispiele:

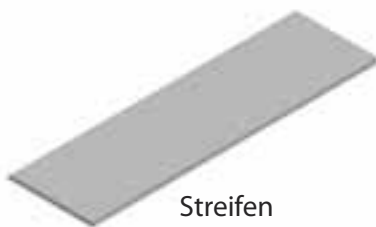

Streifen

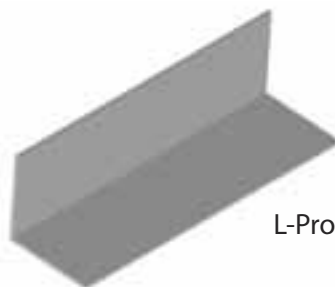

L-Profil



U-Profil



Z-Profil

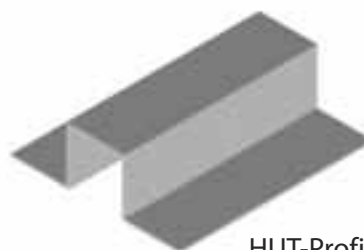

HUT-Profil



2-fach 45°

Anwendungen:

Deckenrandfriese, Rohrbekleidungen, Schattenfugen und Designdecken mit gezielter Lichtlenkung, Brandschutzanwendungen, Abwendungen für eine spezielle Raumakustik, Schallschutz oder als Wärmedämmung.

Die BST Rinklin Unternehmensgruppe:

Baulicher Brandschutz, Technischer Handel und Systemlieferant für Modulare Installationstechnik



BBS
Baulicher Brandschutz mit System



Lieferung und Montage von Brandschutzbekleidungen und Brandschottungen.



SPS
Stahlprofilssysteme



Produktion von Stahlprofilen für den Trockenbau.



IWS
Installationswand mit System



Vorgefertigte Installationswände für das Sanitär-, Heizungs- und Lüftungsgewerk.



TFS
Trockenbauformteilsysteme



Produktion von Trockenbauformteilen und Zuschnitt von Brandschutzplatten.



EBS
Einblasbrandschutzsysteme



Hohlraumfreie Befüllung von Installationsschächten in Brandschutzqualität (F90).



TIS
Technische Isoliersysteme



Vertrieb von Fernwärmeleitungen und technischer Isolierungen.

BBS Baulicher Brandschutz mit System

SPS Stahlprofilssysteme

TFS Trockenbaufurteilssysteme

TIS Technische Isoliersysteme

EBS Einblasbrandschutzsysteme

IWS Installationswand mit System



SPS

Stahlprofilssysteme



SPS Lagerstandorte:

Trigonon Handels GmbH
Nobelstrasse 29
12057 Berlin
Tel. 030 - 488 2588 0

Arenz Trockenbau Technik
Mottmannstraße 16
53842 Troisdorf - Oberlar
Tel. 02241 - 40 11 63

DeFoTech
Behrenstrasse 3
31737 Rinteln
Tel. 05751 - 924 62 47

BST Rinklin GmbH
Halle 5
Reetzstrasse 2a
79353 Bahlingen

Hildebrand Innenausbau
Hauptstrasse 99
37434 Wollbrandshausen
Tel. 05528 - 982 600

Formteil24
Obere Hauptstraße 32
09228 Chemnitz OT Wittgensdorf
Tel: 0178 - 7819296



BST Rinklin GmbH
Schochenwinkel 2
79353 Bahlingen

Tel. 07663-91019-0
Fax 07663-9101999

info@bstrinklin.de
www.bstrinklin.de